



Inhaltsverzeichnis

- | | |
|--|--|
| <ol style="list-style-type: none"> 1. Sicherheitshinweise 2. Beschreibung des Geräts <ol style="list-style-type: none"> 2.1 Technische Daten 2.2 Bau des Geräts 2.3 Betriebsarten 3. Die erste Inbetriebnahme <ol style="list-style-type: none"> 3.1 Initialisierung des Geräts 3.2 Herunterladen der Anwendungen und Sprachumschaltung 3.3 Anschluss über kabellose Vernetzung /WiFi Vernetzung 3.4 Anschluss über Ethernet-Kabel | <ol style="list-style-type: none"> 4. Mobile Anwendung-Beschreibung der Ansichten. 5. Betrieb und die Konfiguration des Geräts <ol style="list-style-type: none"> 5.1 Die nächsten Geräten. 5.2 Bedienung von Geräten 5.3 Bildung der Gruppen 5.4 Bildung der Drehbücher 5.5 Anschluss der Zentrale zur kabellosen Vernetzung-Wifi Netzwerk 5.6 Fern-Zugang 5.7 Zugang-Password auf Zentrale 6. Zugang auf Zentrale mit einem Computer 7. Demo-Version |
|--|--|



1. Sicherheitshinweise



1. Vor dem Gebrauch lesen Sie sorgfältig die Anweisungen.
2. Die Einrichtung soll man an dem Netz gemäß der im Handbuch angegebenen Parametern anschließen.
3. Installieren Sie es bitte nicht an Orten mit hoher Luftfeuchtigkeit, wie einem Bad, einer Sauna und einem anderen.
4. Stellen Sie das Gerät nicht in der Nähe von Wärmequellen wie Heizungen, Kamine, Öfen und anderen.
5. Das Gerät muss außerhalb der Reichweite von Kindern gebracht werden.
6. Decken Sie das Gerät nicht. Es wird empfohlen, 10 cm Freiraum an den Seiten der Vorrichtung zu verlassen.
7. Vor der Reinigung oder Wartung trennen Sie das Gerät vom Stromnetz. Das Gerät ist nicht wasserdicht, sollte gegen das Eindringen von Schmutz, Feuchtigkeit, Wasser und anderen Flüssigkeiten im Inneren geschützt werden.
8. Öffnen Sie das Gerät nicht und versuchen Sie nicht selbst Reparaturen zu machen. Reparaturen können nur von einem autorisierten Service oder des Herstellers durchgeführt werden.
9. Das Gerät kann nicht in der Nähe von starken Magnetfeldern platziert werden, kann es zu einer dauerhaften Beschädigung des Gerätes führen.
10. Verwenden Sie das Gerät nicht in explosionsgefährdeten Bereichen oder in anderen Orten, wo es verboten ist.
11. Während eines Gewitters trennen Sie das Gerät vom Netz.
12. Nicht an die Stromversorgung anschließen, die nicht aktuellen Normen und Sicherheitsanforderungen erfüllen.
13. Schützen Sie das Gerät vor Vibrationen und Stößen von Ebenen.



Dieses Symbol bedeutet, dass das Gerät nach Gebrauch und die angeschlossenen Zubehörteile können nicht mit dem Hausmüll entsorgt werden. Sie können nicht als Hausmüll entsorgt werden, sondern bringen Sie es zu einer Recycling-Spezialist zu elektrischen und elektronischen Geräten.

Die Weitergabe des Gerätes nach der Nutzung zu den entsprechenden Sammelstellen ermöglichen die Wiederverwendung für die Produktion der verwendeten Rohstoffe und trägt zur Erhaltung der natürlichen Ressourcen unserer Umwelt.

433 MHz

Die Betriebsarbeit der allen Geräten auf Frequenz 433 MHz \pm 100 kHz.

2. Beschreibung des Geräts

2.1 Technische Daten



1. Die Fähigkeit zur Steuerung der Geräten von YOODA und CORTINO -Marke mit Smartphones, Tablets und Computern.

2. Bildung und Verwalten von Gruppen der Geräten.
3. Fähigkeit zur Bildung der Drehbücher zu konfigurieren.
4. Die Arbeit in einem lokalen Wi-Fi-Netzwerk oder als Wireless-Router Uploader eigenen Wi-Fi-Netzwerk.
5. Eine spezielle mobile Anwendung für Android.
6. Eingebauter Service.
7. Verschlüsselte Verbindungen.
8. Internetface: WLAN, Ethernet, ISM 433 MHz9.
9. Speicher bis zu 255 Geräten.
10. Leistungsaufnahme
11. Wartungseinstellungen: Batterie CR1220
12. IP20
13. Größe: 110 x 80 x 27 [mm]
14. NETZGERÄT:
Eingabe: 230 V / 50 Hz
Ausgang: 12 V DC, 0,5 A



Achtung !!! Spannungs- und Stromversorgung sollte im Einklang mit den Werten vom Hersteller angegeben werden. Bei Nichteinhaltung dieser Richtlinien kann zu Schäden am Gerät führen.



Arbeitsbereich des Herstellers ist der Wert einer Variablen, abhängig von Bedingungen in der Umgebung, in der die Vorrichtung arbeitet. Auf Signalstörungen kann die Reihe von Faktoren, wie beispielsweise Gebäudedesign beeinflussen.

Der Rollladen mit Motorsteuerung aus der Ferne.

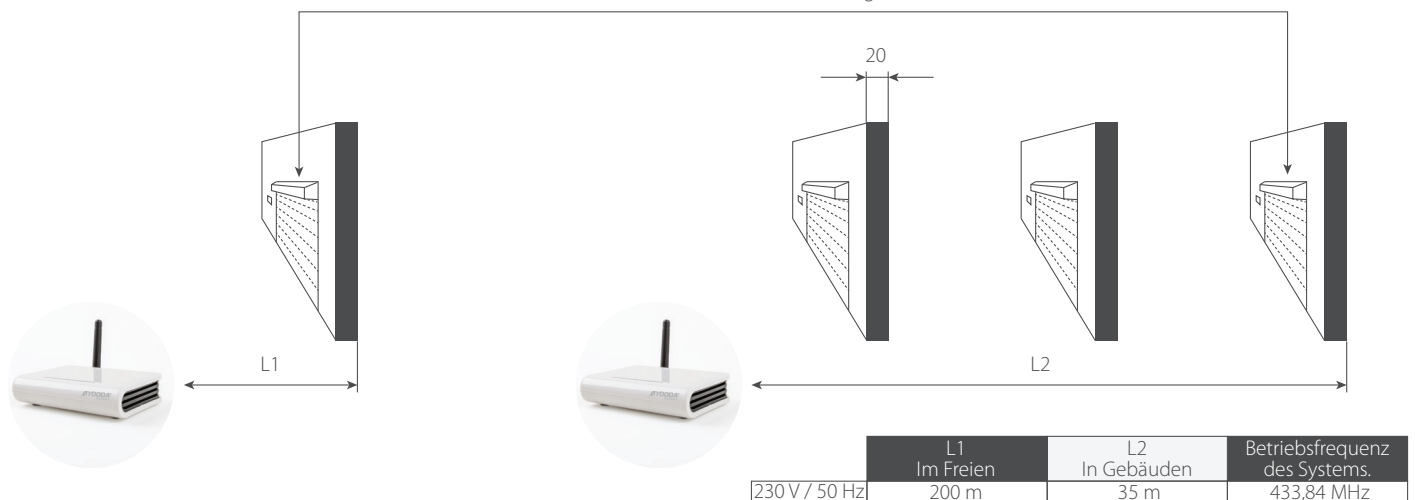

An der Unterseite dieses Geräts befindet sich eine Tafel mit Informationen über das Gerät. Wir können dort zu finden:

- a) Geräteseriennummer S / N
- b) Die MAC-Adresse von Interface Ethernet
- c) Die MAC-Adresse von Interface Wi-Fi
- d) CE-Kennzeichnung

2. Beschreibung des Geräts

2.2 Bau des Geräts

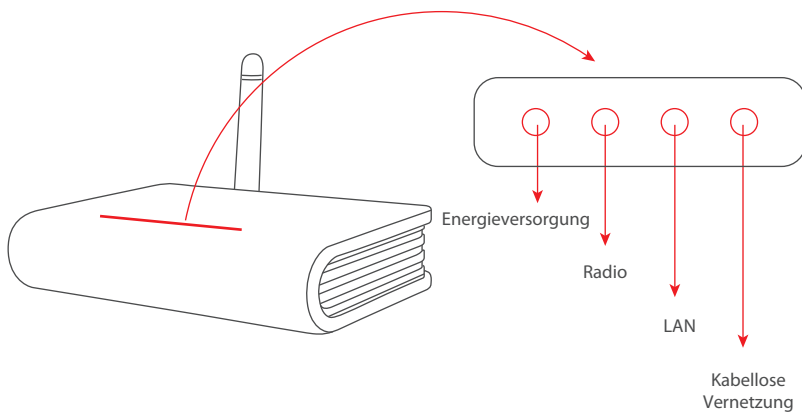

Vorteil:

LED-Diode auf dem Gehäuse

1. ENERGIEVERSORGUNG
 - Leuchtende LED bedeutet, Anschluss des Gerätes an die Energieversorgung
2. RADIO
 - Dioda leuchtet im Moment der Absendung der Funksignal
3. LAN
 - Dioda leuchtet, wenn das Gerät an Interface Ethernet angeschlossen ist
4. KABELLOSE VERNETZUNG/WIFI VERNETZUNG
 - Dioda zeigt das Funktionieren von der kabellosen Vernetzung

Hinterteil:

PANEEL

1. STECKDOSE DER ENERGIEVERSORGUNG
 - Platz, in der wir die Steckdose einstecken
 - Der Bereich der zulässigen Spannungen 9-12 VDC2
2. KNOPF RESET
 - Durch einmalige Drücken der Taste starten wir die kabellose Vernetzung der Zentrale neu
3. STECKDOSE ETHERNET
 - Das Control Panel können Sie ein LAN oder Router über Ethernet-Kabel anzuschließen
4. ANTENNE
 - In dem Antennenanschluss schrauben wir die Antenne ein, die wir in dem Paket bekommen. Die Antenne ist für die Kommunikation im 433 MHz-Band verantwortlich.

2. Beschreibung des Geräts

2.3 Betriebsarten



Die Zentrale YOODA SMART CONTROL kann in drei Betriebsarten arbeiten werden:

1. Die Zentrale stellt zur Verfügung eigene kabellose Vernetzung.
 - Die Zentrale stellt zur Verfügung eigene kabellose Vernetzung genannt „SmartControl“-Eriennummer.
 - Die voreingestellte Betriebsart nach dem Entfernen der Zentrale aus der Verpackung.
 - Ermöglicht die Steuerung der Geräten über kabellose Vernetzung, ohne die Notwendigkeit für einen zusätzlichen Router.
 - Wenn Sie mit dem Internet Control Paneel anschließen, kann als kabellose Vernetzung-Router fungieren.
 - Besuchen Sie das Internet nach dem Anschluss eines Netzwerkables, das Zentrale mit Internet anschliesst.
 - Kabellose Vernetzung "Smartcontrol" ist Standard-ungesichert. Man kann WPA2-PSK-Verschlüsselung in den Einstellungen zu aktivieren.

3. Zentrale verbindet sich mit dem Wi-Fi-Heimnetzwerk.

- Die Zentrale verbindet des Routers Startseite von Wi-Fi Netzwerk.
- Ermöglicht eine optimale Einstellung der Steuerung in der Mitte des Gebäudes, um die maximale Reichweite der Funksteuergeräte zu erreichen.
- Die Verbindungsmethode wurde in Abschnitt 5.5 beschrieben.

2. Die Zentrale verbindet sich mit dem Hausrouter durch die Hilfe von Ethernet-Kabel.

- Wir verbinden die Zentrale mit Ihrem Haus-Router via Ethernet-Kabel.
- Der einfachste Weg, um zu konfigurieren.
- Wir können Geräte mit einem Wi-Fi-Netzwerk oder an das Netzwerk "Smartcontrol" anmelden.
- Die gemeinsame Nutzung des Netzwerkes durch Austausch "Smart-control" schalten wir uns in den Einstellungen aus.
- Fern-Zugang.

433 MHz



Die Betriebsarbeit der allen Geräten auf Frequenz 433 MHz ± 100 kHz.

3. Die erste Inbetriebnahme

3.1 Initialisierung des Gerätes

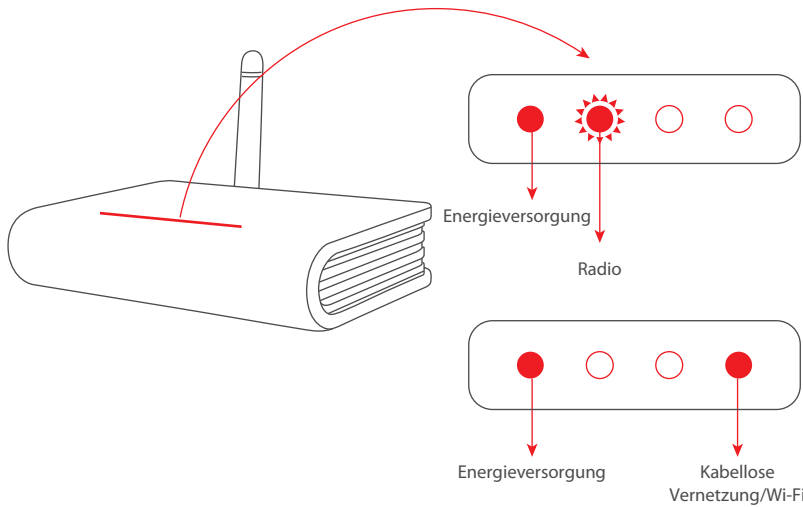

1. Nach dem Entfernen der Steuereinheit aus der Verpackung, wir ziehen Sie die Antenne und schließen Sie es an das Stromnetz.

Diode "Energieversorgung" sollte permanent leuchten und die Diode "Radio" wird bis zum Ende der Initialisierung des Gerätes blinken.

2. Nach etwa 60 Sekunden, in dem Moment, wenn es die Diode "Radio" aufhört zu blinken, ist das die Zentrale fertig zu arbeiten.

3. Die erste Inbetriebnahme

3.2 Herunterladen der Anwendungen



Zur Steuerung der Zentrale sollte auf das Mobilgerät, die Anwendung heruntergeladen. In der Suchmaschine von Google Play Store, schreiben Sie "YOODA Smart Control TECHNOLOGY GROUP SUCCESS" ein, oder verwenden Sie den QR-Code.



Sie können die Sprache der Anmeldung ändern. Dazu sollten Sie die Sprache des mobilen Geräts ändern und die Sprache der Anwendung passt sich automatisch zur Sprache des Geräts.

3. Die erste Inbetriebnahme

3.3 Anschluss über kabellose Vernetzung/Wi-Fi

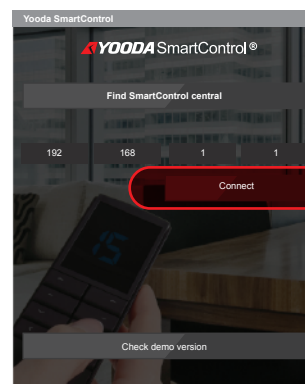
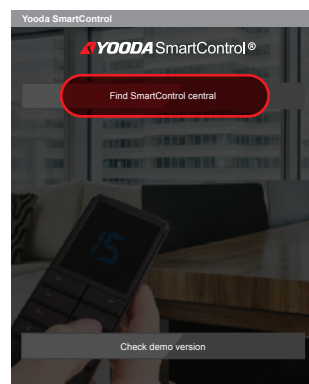
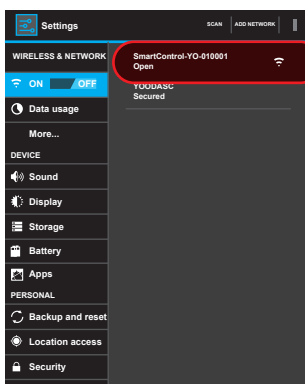

Nach dem Anschließen des Netzes und nach dem Abschluss der Initialisierung stellt die Zentrale zur Verfügung einen Anteil Ihres eigenen Wi-Fi-Netzwerkes namens "SmartControl_Serialnumber". Mit einem mobilen Gerät (Smartphone oder Tablet) geben Sie die Einstellungen für das Wi-Fi-Netzwerk und dann überprüfen Sie die verfügbaren Netzwerke. Sie erhalten ein ungesichertes Netzwerk **Smartcontrol**, zu dem Sie eine Verbindung herstellen.

Nach dem Start der Anwendung erhalten Sie die Netzwerkkonfigurationsfenster. Drücken Sie die Taste **"Find Smartcontrol"**, um die IP-Adresse automatisch festgelegt.

Nach der Suche der Zentrale, drücken Sie die Taste/Knopf **"Connect"**.



Die Betriebsarbeit der allen Geräten auf Frequenz 433 MHz ± 100 kHz.

3. Die erste Inbetriebnahme 3.4 Anschluss über Ethernet-Kabel



Ethernet-Kabel stecken wir in die Steckdose der Rückseite des Geräts und in dem freien Steckplatz auf Ihrem Haus-Router.

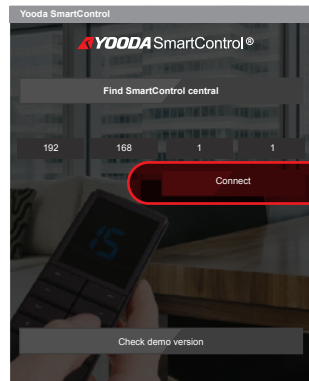
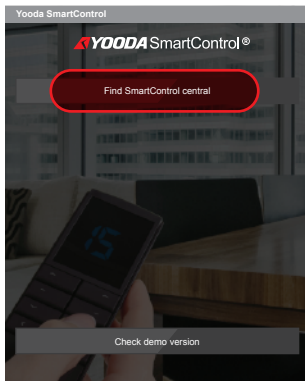

Dann verbinden wir das mobile Gerät mit einem Wi-Fi-(nicht mit dem Netzwerk "Smartcontrol" zu verbinden).Wir wenden uns an den Anwendungen Smart Control und verwenden Sie den Knopf "Find Smartcontrol".

Nach der Suche der richtigen Zentrale ist betriebsbereit.

4. Mobile Anwendung 4.1 Beschreibung der Ansichten

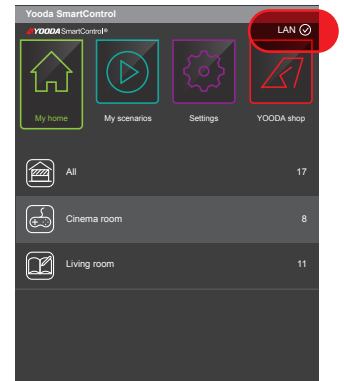
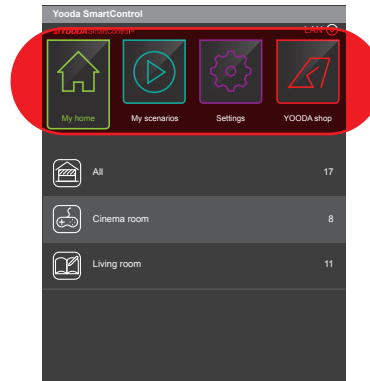

Die Anwendung verfügt über 4 Hauptfunktionen:

1. **My home** - die Steuerung der einzelnen Geräten und Gerätegruppen.
2. **My scenarios** - die Konfiguration, man kann die definierten Ereignissen in der Zeit hinzufügen und einschalten.
3. **Settings** - Ändern Sie die Zentrale-Einstellungen in Bezug von Konfiguartion des Wi-Fi Netzwerkes, Ethernetes auch das Ändern von Passwörtern und Einstellungen für den Fernzugriff.
4. **YOODA shop** - öffnet Website www.sukcesgroup.pl

Navigation zwischen den verschiedenen Menüpunkten wird indem Sie Ihren Finger auf der Seite des Bildschirms berühren, und erfolgen Sie das Hauptmenü.

Statusleiste informiert uns über den Betrieb des Gerätes.

- LAN** – Gerät arbeitet in einem lokalen Netzwerk.
- NET** – Fern Zugang, Verbindung durch Internet.
- DEMO** – ist eine Demo-Version gestartet.
- OK** – man hat richtig Anleitungen gemacht.
- WORK** – wartet auf Bestätigung der Anleitungen

5. Betrieb und die Konfguartion des Geräts 5.1 Die nächsten Geräten.



Das Verfahren des Hinzufügens eines Empfängers befindet sich im Handbuch des Geräts.

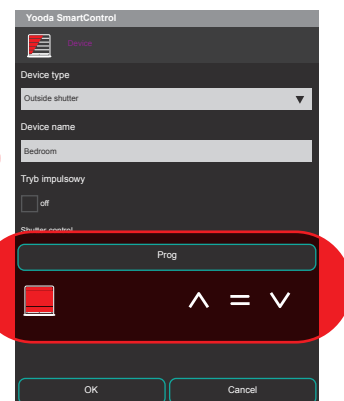
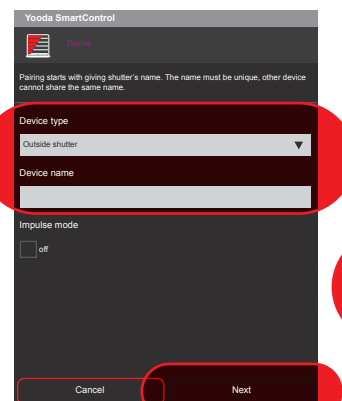
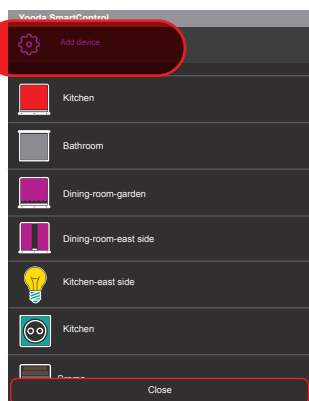
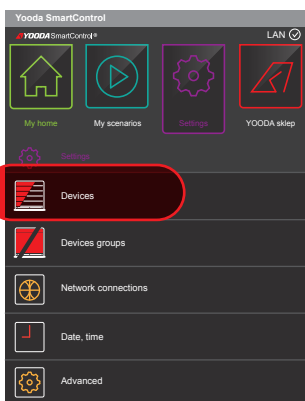

Auf dem Lesezeichen der Einstellungen, klicken Sie auf die "Devices".

Drücken Sie auf "Add device".

Wählen Sie den Gerätetyp, geben Sie den Namen des neuen Geräts und klicken Sie auf "Next".

Mit Hilfe der Programmierstaste "Prog" und die Steuertasten fügen Sie Ihrer Maschine mit den programmierten Geräteanleitung.

433 MHz



Die Betriebsarbeit der allen Geräten auf Frequenz 433 MHz ± 100 kHz.

5. Betrieb und die Konfiguration des Geräts

5.2 Bedienung von Geräten

Steuerung von Geräten wird mit den Steuertasten erfolgen. Abhängig von der Art der Geräten unterscheidet man vier Arten von Steuertasten:

1. Standard-Steuerung

Die Steuerung erfolgt drei Tasten "Auf", "Stop", "Ab". Geräte, die es kontrolliert: Rollläden, InnenJalousie, horizontale Jalousien, Leinwand, Garagentor Walzen, Markisen, Laubengang.

2. Steuerung der Vorhänge

Die Steuerung erfolgt drei Tasten "Auf", "Stop", "Close". Geräte, die gesteuert auf solche Weise sind, sind Vorhänge.

3. Steuerung-ein und ausschalten

Die Steuerung erfolgt mit zwei Tasten auf "Aktivieren", "Deaktivieren". Geräte, die gesteuert werden: Beleuchtung, Steckdose.

4. Steuerung Schritt für Schritt

Steuerung erfolgt mit einer Taste. Geräte, die es kontrolliert: Segment-Garagentor, Scharnier Garagentor, Schiebetor, die Bewässerung des Gartens.

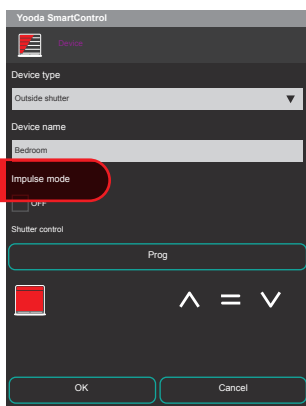

Zusätzliche Möglichkeiten derartiger Geräten, d.h. in den Rollläden, Innenrolläden, Horizontaljalousien kann man Pulsantrieb gewählt.

Um es richtig funktioniert, stellen Sie den Pulsantrieb auf Ihrem Gerät unter Verwendung des in den manuellen gesteuerten Geräten beschriebenen Reihenfolge. Die Aktivierung des Impuls-Antriebes ändert die Sicht auf die Steuertasten.

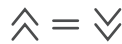

Steuertasten sendet die Anzahl der Signale, die von der Länge der Taste abhängen, der Motor läuft, wenn die Taste gedrückt wird. Drücken der Taste länger als 2 Sekunden, um die kontinuierliche Bewegung des Motors in die Endposition zu stellen.

5. Betrieb und die Konfiguration des Geräts

5.3 Bildung der Gruppen

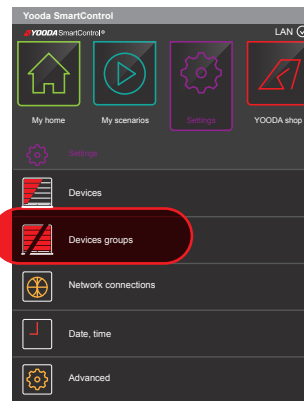

Auf der Registerkarte "Settings", klicken Sie auf "Devices groups".

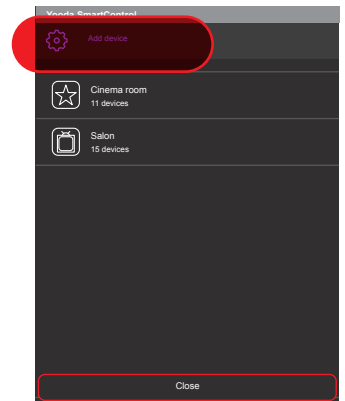

Um eine neue Gruppe hinzuzufügen, drücken Sie "Add device".

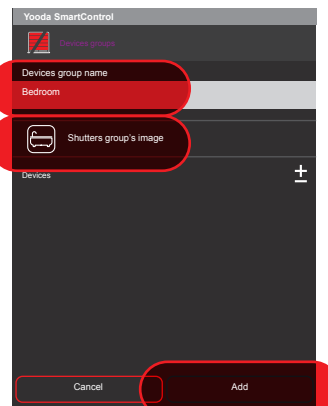

Wir geben den Namen der Gruppe ein, wählen Sie eine Bild-Gruppe, und fügen Sie Rollläden und bilden wir eine Gruppe.

5. Betrieb und die Konfiguration des Geräts

5.4 Bildung der Drehbücher



Für den ordnungsgemäßen Betrieb von Veranstaltungen, ist es notwendig, das richtige Datum und die Uhrzeit der aktuellen Panel eingestellt. Datum stellen wir auf der Registerkarte "Einstellungen" ein, indem Sie auf "Datum, Uhrzeit" klicken.

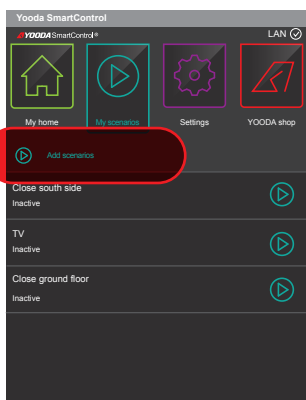

Um einen neuen Ereignis hinzuzufügen, klicken Sie auf "Add scenario" in den "My scenarios".

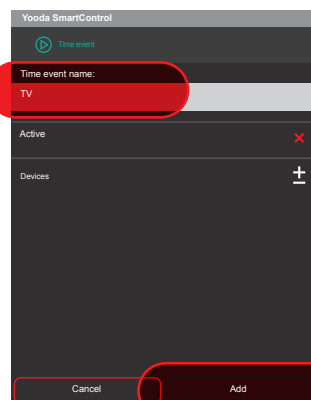

Durch Drücken der "Time event name" geben Sie eine Beschreibung.

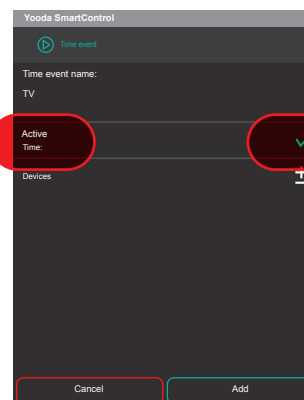

Klicken Sie nach der Aktivierung der Ereignissen auf "Time" legen Sie die Tage und Stunden einzustellen.

433 MHz



Die Betriebsarbeit der allen Geräten auf Frequenz 433 MHz ± 100 kHz.

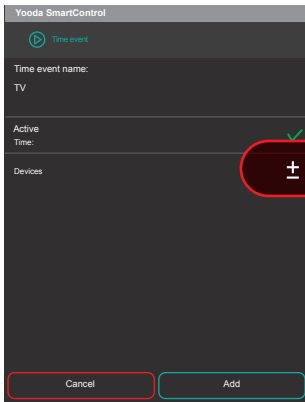

Fügen Sie die Geräte, die unterstützt werden.

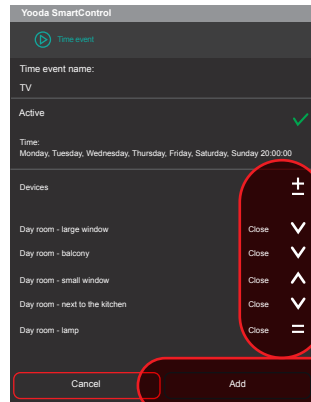

Nach dem Hinzufügen des Geräts, um die gewünschte Aktion auszuwählen und klicken Sie auf „Add“.

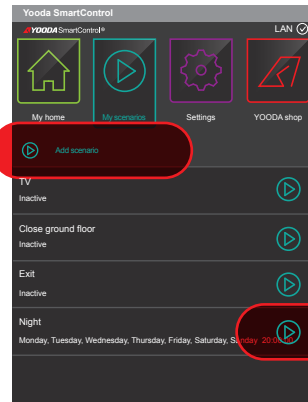

Nach dem Hinzufügen der Ereignissen ist es möglich, nach dem Drücken der gewählten Taste manuell starten.

5. Betrieb und die Konfiguration des Geräts

5.5 Anschluss der Zentrale zur kabellosen Vernetzung-Wifi Netzwerk



Beim ersten Start der Systemsteuerung teilt die Zentrale automatisch Ihr eigenes Wi-Fi-Netzwerk, zu dem wir uns einloggen können. Anschließend können Sie den Betriebsantrieb ändern, in dem das Steuergerät eine Verbindung zu einem bestehenden Netzwerk Wi-Fi hat. Um zur Standardbetriebsantrieb zurückzukehren, drücken Sie kurz die Taste/den Knopf "Reset" auf der Rückseite. Um den Antrieb zu ändern, gehen Sie folgendermaßen vor:

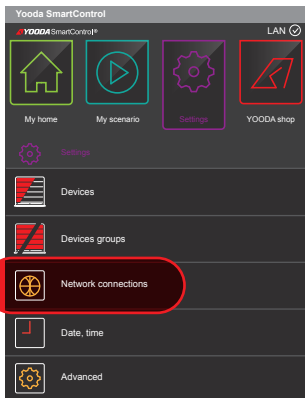

In dem Lesezeichen „Settings“ gehen Sie in „Network connections“ ein.



Drücken Sie „Cable network settings“.

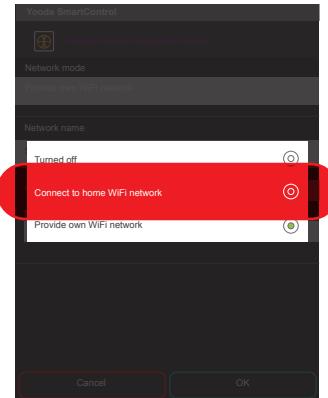
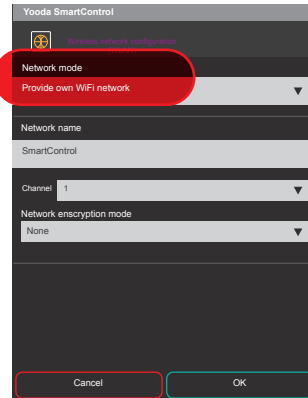

Wir verändern die Funktionsweise des Netzes an „Connect to home WiFi network“.

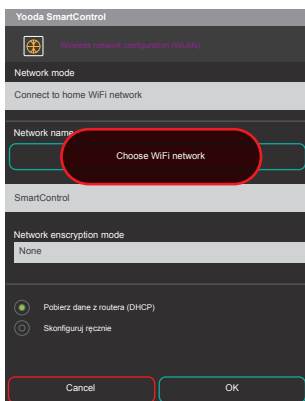

Nach Drücken der Taste "Choose WiFi network" erscheinen sich die Netzwerke, die verfügbar sind. Wählen Sie das Wi-Fi-Netzwerk, mit dem Sie eine Verbindung herstellen möchten.

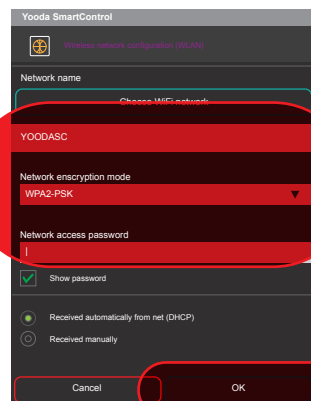

Wählen Sie die Verschlüsselungsmethode, geben Sie das Kennwort des gewählten Netzwerkes und klicken Sie auf „OK“.

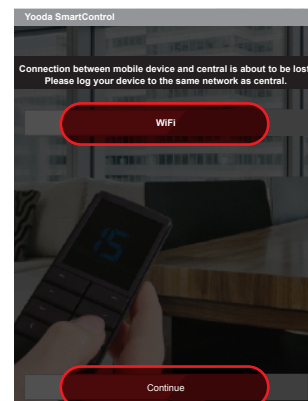

Es wird angezeigt, dass wir auf der Trennung der aktuellen Wifi-Verbindung basieren. Sie müssen mit dem ausgewählten Heimnetzwerk nach dem Drücken von „WiFi“, einloggen, und dann drücken Sie „Continue“.



Die Betriebsarbeit der allen Geräten auf Frequenz 433 MHz ± 100 kHz.

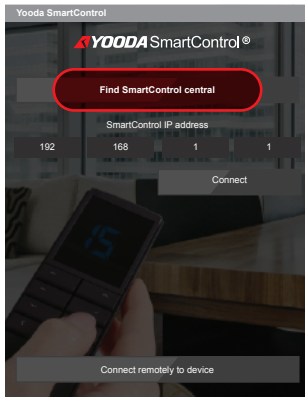

Nach der Anmeldung an das Netzwerk, klicken Sie auf „Find SmartControl central“.

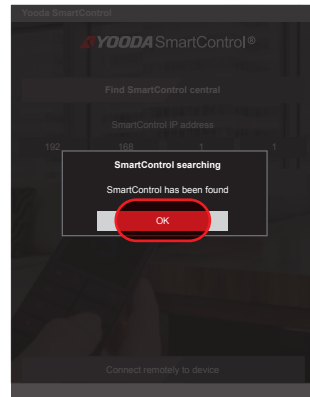

Die Suche nach einer Zentrale wird mit einer Meldung angezeigt.

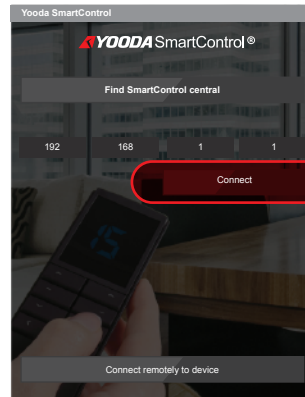

Es wird eine neue IP-Adresse der Zentrale angezeigt. Klicken Sie auf „Connect“.

5. Betrieb und die Konfiguration des Geräts

5.6 Fern-Zugang



Fern-Zugang-Dienst wird verwendet, wenn die Steuereinrichtung außerhalb des Wi-Fi-Netzwerkes. Fern-Zugang durch die Verwendung der Server-Verbindung zeichnet sich durch lange Verzögerung als lokaler Zugang über Wi-Fi.

Zu diesem Fern-Zugang ist erforderlich:

1. Zugang die Zentrale des Steuerungsgerrätes bis zum Internet.
2. Zeit in der Systemsteuerung richtig eingestellt.
3. Der Fern-Zugang ist in Betrieb.

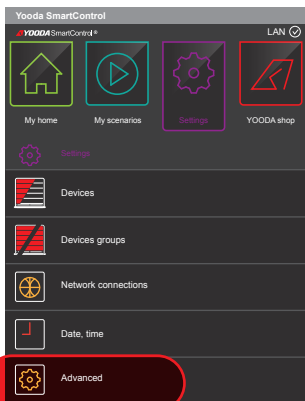

So starten Sie Fern-Zugang-Dienste gehen Sie in den Lesezeichen „Settings“, dann auf „Advanced“.

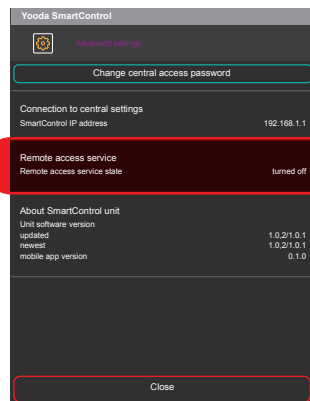

Wir gehen in dem Lesezeichen „Remote access service“.

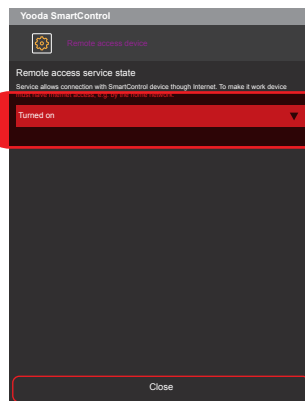

Wählen Sie die Optionen „Włączona“ um die Fern-Zugang-Dienste ausgeführt werden.

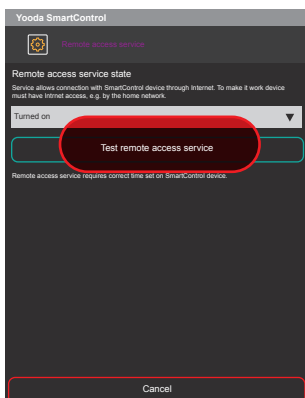

Nach dem erneuten Eintritt in den „Remote access service“ testen wir-Dienstleistung.

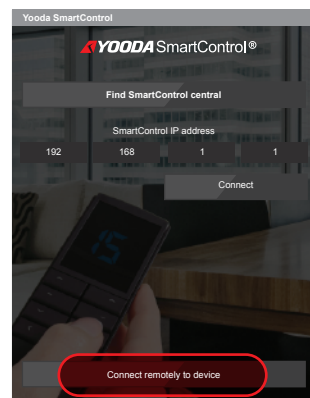

Zu der Zeit, wenn die Steuereinheit sich außerhalb der Haus- WiFi-Verbindung befindet, werden Sie Bildschirm der Zentrale zu erhalten. Um an die Zentrale über das Internet zu verbinden, drücken Sie die „Connect remotely to device“.

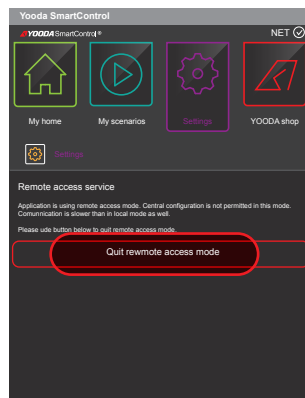

Als wir wieder in Reichweite der lokalen Wi-Fi-Netzwerken sind, können wir zurück zur lokalen Verbindung kehren, gehen Sie in den Lesezeichen „Settings“ wo Sie die Taste „Quit remote access mode“.

433 MHz



Die Betriebsarbeit der allen Geräten auf Frequenz 433 MHz ± 100 kHz.

5. Betrieb und die Konfiguration des Geräts

5.7 Zugang-Passwort auf Zentrale

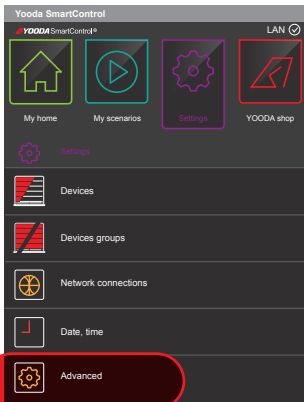

Um den Zugang Passwort einzustellen, gehen Sie in das Lesezeichen "Einstellungen" und wählen Sie „Advanced“.

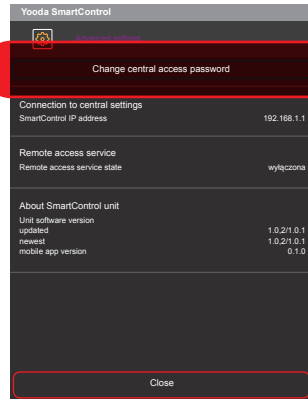

Klicken Sie auf „Change central access password“.

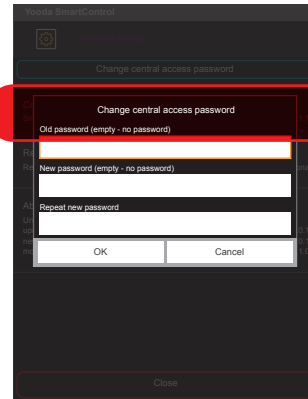

Geben Sie das alte und das neue Passwort für den Zugang auf der Bestätigung mit „OK“.



Sowohl der Computer und die Steuereinheit muss in dem gleichen Wi-Fi-Netzwerk sein. Um die Rollläden mit einem Web-Browser steuern muss die IP-Adresse des Computers im lokalen Netzwerk Zentrale kennen. Wir können sie in einer mobilen Anwendung zu überprüfen.

6. Zugang auf Zentrale mit einem Computer

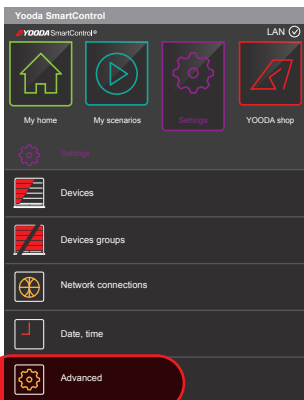

In der mobilen Anwendung auf dem Lesezeichen „Settings“ klicken Sie auf „Advanced“.

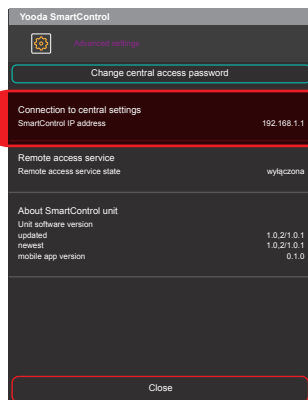

Überprüfen Sie die IP-Adresse auf der Netzwerkzentrale.



Sowohl der Computer und die Steuereinheit muss in der gleichen Wi-Fi-Netzwerk sein.

433 MHz



Die Betriebsarbeit der allen Geräten auf Frequenz 433 MHz ± 100 kHz.

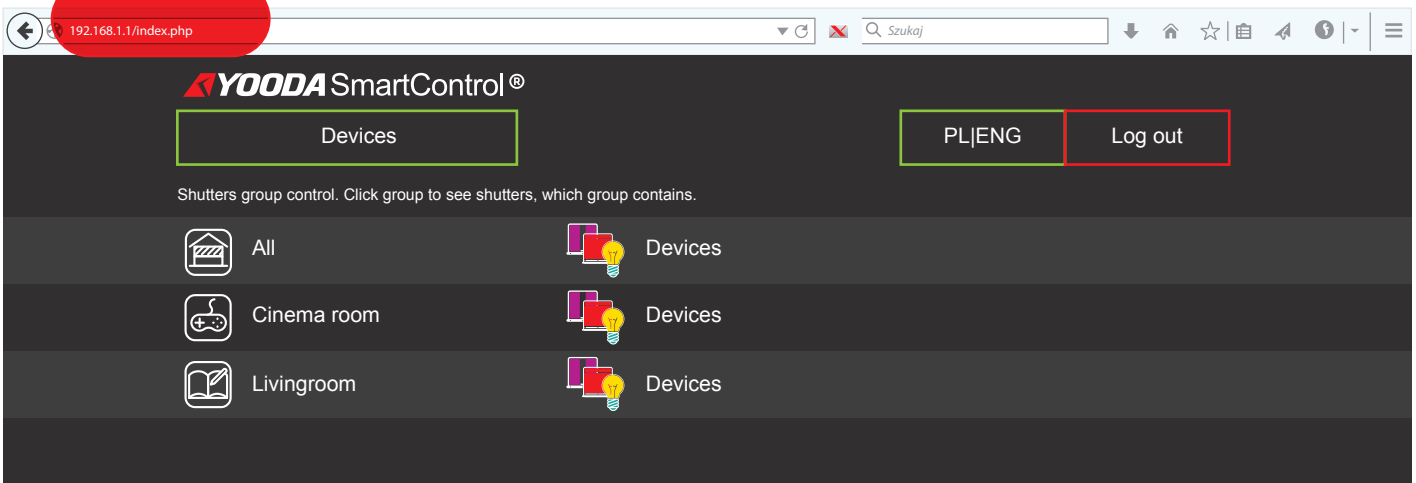

Lesen Sie die IP-Adresse des Computers, Internet-Browser-Symboleiste, auf dem sich gleichen lokalen Netzwerk wie der Steuereinheit befindet. Sie werden auf der Website des Systems zu erhalten.

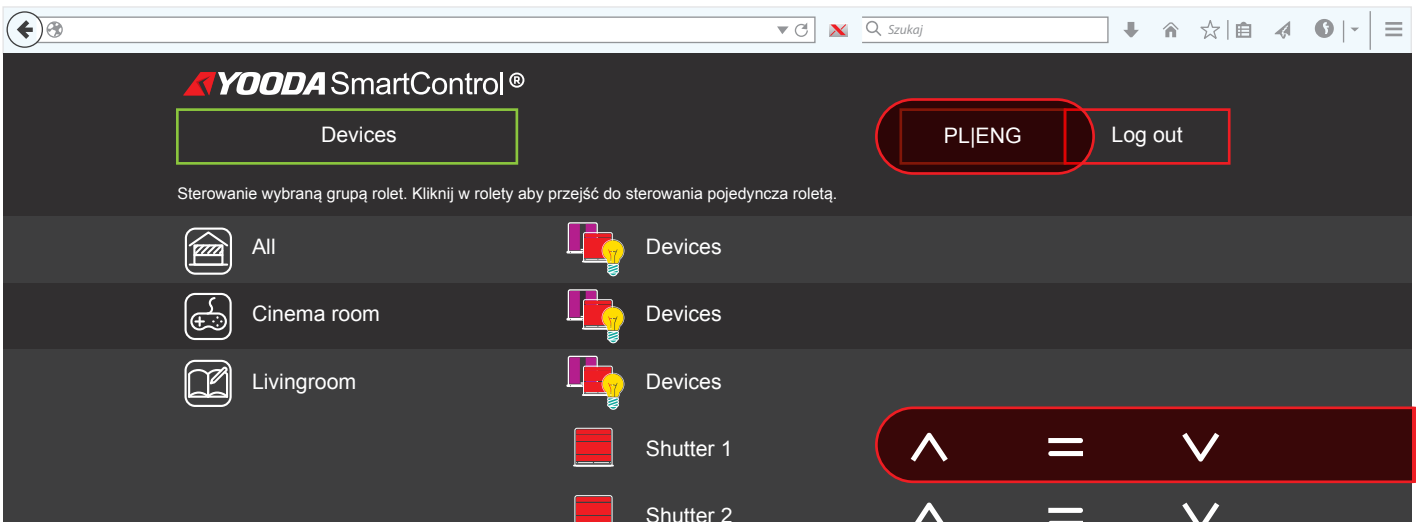

Tasten PL | ENG dienen, um die Sprache der Seite zu ändern.

Demo-Version



Demo-Version der Anwendung wird verwendet, um Möglichkeiten für YOODA System Smart Control zu liefern. Um die Anwendung im DEMO-Antrieb zu betreiben ist nicht notwendig, den Anschluss an den Austausch und in der Anwendung ist eine Probe von Konfiguration der Zentrale gespeichert.

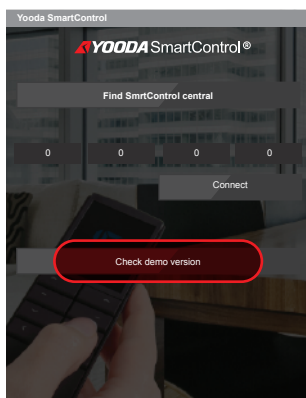

Um Demo Version zu starten, drücken Sie „Check demo version“.



Präsentiert wird, ist ein Beispiel für Konfigurationsfenster. Einschalten der Demo-Version wird durch das Wort „DEMO“ in der oberen Leiste der Anwendung angezeigt.

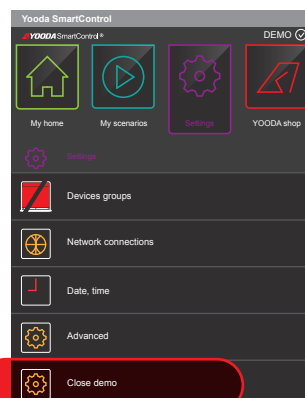

Zum Verlassen des Demo-Antriebes sollte man in das Lesezeichen „Settings“ „Close demo“.